

FRECHE

LOCATION

www.freche.fr

KAESER
COMPRESSEURS



MOBILAIR M 27/M 31

Compresseurs mobiles pour le B.T.P.

Avec le PROFIL SIGMA de réputation mondiale

Débit 1,90 à 3,15 m³/min (67 à 110 cfm)

www.kaeser.com

MOBILAIR M27/M31

Ces nouveaux compresseurs de chantier MOBILAIR efficaces se distinguent non seulement par leur grand débit, mais aussi par leurs équipements optionnels qui en font des compresseurs extrêmement polyvalents.

Mettez la pression

Comme dans tous les compresseurs à vis KAESER, le cœur des machines M 27 et M 31 est le bloc compresseur à vis avec des rotors au profil SIGMA de réputation mondiale qui garantit plus d'air comprimé avec moins d'énergie. La pression de travail est de 7 bar en standard, mais des versions pour 10, 12 ou 14 bar sont proposées au choix.

Une centrale énergétique compacte

Les deux modèles ne se contentent pas de fournir de l'air comprimé de manière fiable. Avec la génératrice de 6,5 kVA optionnelle intégrée, ils se transforment en véritables centrales énergétiques pour les chantiers en fournissant au choix de l'air comprimé et/ou de l'électricité.



Qualité d'air comprimé

Au besoin, le refroidisseur final et le purgeur de condensats assurent de l'air comprimé frais et sec. Les M 27 et M 31 sans système de traitement d'air comprimé sont équipés en série de la régulation antigel brevetée. En combinaison avec le graisseur de ligne optionnel, elle empêche le gel des outils pneumatiques à des températures extérieures basses.

Des options intéressantes

Des options judicieuses rendent ces compresseurs de chantier encore plus polyvalents, comme par exemple l'enrouleur de tuyau avec 20 mètres de tuyau léger, le compartiment pour marteau ou le fond de caisse étanche. L'équipement pour les raffineries comprend un pare-étincelles et un clapet étouffoir moteur. Un clapet antiretour est prévu pour les travaux de sablage.

De l'air comprimé techniquement déshuilé

Une combinaison de filtre est maintenant disponible pour répondre aux besoins d'air comprimé déshuilé, pour le balayage des tuyauteries ou l'assainissement du béton par exemple.

(Voir variantes de traitement d'air comprimé, page 10)

Compacts et polyvalents





Économiques et robustes

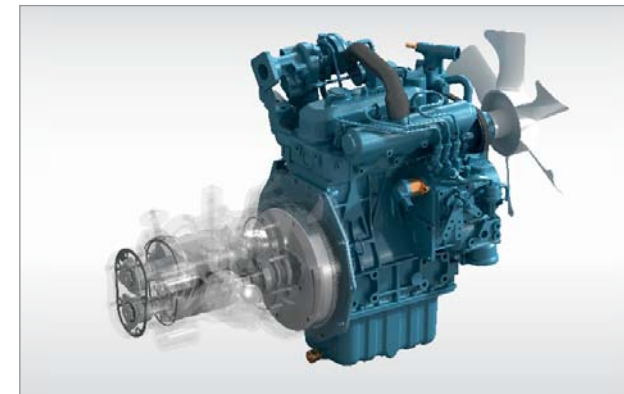

Un duo performant et économe en énergie

Le bloc compresseur à vis KAESER au PROFIL SIGMA économe en énergie est entraîné au moyen d'un engrenage par le moteur diesel robuste Kubota trois cylindres, refroidi par eau. La pompe à carburant électrique simplifie la purge des tuyauteries de gasoil.

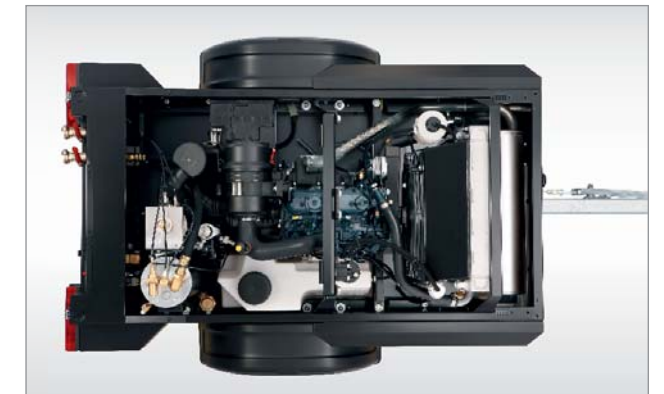

Facilité d'entretien

Le capot s'ouvre largement pour faciliter l'entretien en offrant une excellente accessibilité à tous les composants. Cette facilité d'entretien est la garantie d'une disponibilité maximale de l'air comprimé.



Grande autonomie

Le réservoir de gasoil en PE transparent utilise au maximum l'espace disponible dans la machine, d'où une grande contenance synonyme de longue autonomie. Pour le bon fonctionnement de la machine, un orifice de nettoyage est prévu dans le fond de caisse.



De l'air comprimé frais et sec

Le refroidisseur final refroidit l'air comprimé à 7 °C au-dessus de la température ambiante. Il est incliné pour faciliter l'évacuation des condensats et éviter le gel en hiver. Les condensats sont éliminés de manière non polluante : ils s'évaporent sous l'effet des gaz d'échappement chauds.

Une variété d'équipements pour des utilisations diversifiées



Les variantes de carrosserie

Les M 27/M 31 sont disponibles en version stationnaire avec un capot métallique. Les versions mobiles sont proposées au choix avec un capot tout acier insonorisé, électrozingué et revêtu par poudre ou avec un capot d'insonorisation à double paroi en polyéthylène rotomoulé.



L'option génératrice

Selon la consommation électrique, la génératrice synchrone (IP54) sans balais et sans entretien permet de passer du fonctionnement continu en mode de démarrage automatique économe en énergie. Cette option transforme les M 27/M 31 en centrales énergétiques flexibles pour les chantiers.



Commande ergonomique

Le tableau de bord surbaissé de la machine à capot métallique est idéal pour l'utilisation sur une plateforme de camion. La commande s'effectue simplement avec le contacteur de démarrage et des pictogrammes explicites.



Priorité à la sécurité

Sur les machines avec le capot en polyéthylène, le tableau de la génératrice est incorporé dans la protection arrière, à l'abri des chocs. Les prises de courant IP44, l'interrupteur principal verrouillable et le sectionnement avec contrôle d'isolement sont également facteurs de sécurité.





KAESER

M31

SIGMA

KAESER

Équipement disponible

Filtres à air séparés

Dimensionnement optimal des filtres à air séparés pour le compresseur et le moteur, pour une fiabilité et une longévité accrues ; nettoyage ou remplacement rapide des filtres sur le lieu d'utilisation.

Régulation de la température d'huile prévue de série

Vanne thermostatique automatique pour une phase de chauffe très courte, permettant d'atteindre rapidement la température de service optimale et de la maintenir en toute fiabilité ; pas de production importante de condensats dans le circuit d'huile du compresseur, longue durée de vie de la cartouche séparatrice ; régulation antigel en plus pour les machines sans traitement d'air comprimé ou la variante B.

Température ambiante

Machines prévues de série pour une plage de température de -10 °C à +45 °C, version spéciale basse température avec préchauffage de l'eau de refroidissement du moteur pour le démarrage à froid en conditions extrêmes.

Châssis Al-Ko robuste

Châssis électrozingué, freiné ou non freiné, avec timon fixe ou réglable en hauteur

Commande très simple

Commande par démarreur avec fonction de préchauffage ; guidage de l'utilisateur par pictogrammes explicites ; surveillance automatique ; arrêt automatique sur défaut ; affichage des heures de service, de la pression de service et de la température finale de compression ; interrupteur principal situé à l'intérieur de la carrosserie verrouillable.

Couleurs spéciales

Le capot en polyéthylène est disponible dans les couleurs suivantes :

- bleu - similaire à RAL 5017
- vert - similaire à RAL 6024
- rouge - similaire à RAL 3020
- orange - similaire à RAL 2009

D'autres couleurs de capot et des peintures spéciales pour les parties métalliques sont possibles sur demande.

Caractéristiques techniques

Modèle	Compresseur				Moteur diesel 3 cylindres (refroidi par eau)				Machine				
	Débit		Pression de service		Marque	Type	Puissance nominale moteur	Vitesse en charge	Réservoir carburant	Poids en charge	Niveau de puissance acoustique	Niveau de pression acoustique	Raccordement d'air comprimé
	m ³ /min	cfm	bar	PSI									
M27	2,6	92	7	100	Kubota	D1105	17,9	2850	40	555	≤ 98	67	2 x G¾
M31	3,15	110	7	100	Kubota	D1105T	24,1	2900	40	560	≤ 98	69	2 x G¾
	2,6	92	10	145									
	2,3	81	12	175									
	1,9	67	14	200									
avec génératrice 6,5 kVA													
M27	1,9	67	7	100	Kubota	D1105	17,9	2850	40	625	≤ 98	67	2 x G¾
M31	2,0 ⁴⁾	70 ⁴⁾	7	100	Kubota	D1105T	24,1	2900	40	630	≤ 98	69	2 x G¾
	3,0	105											















¹⁾ Poids de la machine de base avec capot PE sans traitement d'air comprimé, avec châssis non freiné et timon réglable en hauteur

²⁾ Niveau de puissance acoustique garanti selon la directive 2000/14/CE





³⁾ Niveau de pression acoustique surfacique selon ISO3744 (r = 10 m)

⁴⁾ Pour une consommation électrique maximale

Variante de traitement d'air comprimé

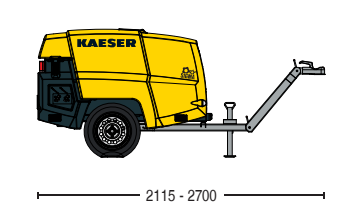
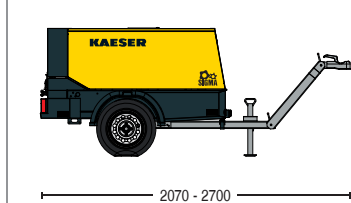
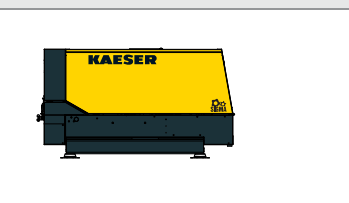
Variante A - Frais - Sans condensats	Refroidisseur final d'air comprimé 	Séparateur cyclonique 	Air comprimé frais, sans condensats (saturé à 100%), pour outils pneumatiques et dépannage de compresseurs stationnaires			
Variante F - Frais - Sans condensats - Filtré	Refroidisseur final d'air comprimé 	Séparateur cyclonique 	Filtre 	Air comprimé frais, sans condensats (saturé à 100%), exempt de particules, techniquement déshuilé		
Variante B - Chaud - Sec	Régulation antigel 	Refroidisseur final d'air comprimé 	Séparateur cyclonique 	Réchauffement de l'air 	Air comprimé sec, réchauffé de 20 °C minimum, pour températures au-dessous de 0 °C et les travaux nécessitant de longs tuyaux d'air comprimé	
Variante G - Chaud - Sec - Filtré	Régulation antigel 	Refroidisseur final d'air comprimé 	Séparateur cyclonique 	Filtre 	Réchauffement de l'air 	Air comprimé sec, réchauffé de 20 °C minimum, exempt de particules, techniquement déshuilé

Dimensions/Châssis

Version mobile avec capot PE  Dimensions: 2115 - 2700 (length), 1330 (height), 1260 (width)	Version mobile avec capot métallique  Dimensions: 2070 - 2700 (length), 1270 (height), 1260 (width)
Châssis stationnaire  Dimensions: 1795 (length), 1010 (height), 945 (width)	Sur skid  Dimensions: 2025 (length), 1075 (height), 970 (width)
Timon réglable en hauteur avec/sans frein à inertie, avec/sans frein de stationnement 	Timon fixe avec/sans frein à inertie, avec/sans frein de stationnement 

Présence globale

KAESER, l'un des premiers constructeurs de compresseurs et de systèmes d'air comprimé, est présent partout dans le monde.

Grâce à ses filiales et à ses partenaires répartis dans plus de 100 pays, les utilisateurs d'air comprimé sont assurés de disposer des équipements les plus modernes, les plus fiables et les plus efficaces.

Les ingénieurs-conseil et techniciens expérimentés de KAESER apportent leurs conseils et proposent des solutions personnalisées à haut rendement énergétique pour tous les champs d'application de l'air comprimé. Le réseau informatique mondial du groupe international KAESER permet à tous les clients du monde d'accéder au savoir-faire de ce fournisseur de systèmes.

Le réseau mondial de distribution et de SAV assure une disponibilité maximale de tous les produits et services KAESER.



KAESER COMPRESSEURS S.A.

Parc d'activités Ever Est – 52 rue Marcel Dassault – 69740 GENAS
Tél. 04 72 37 44 10 – Fax 04 78 26 49 15 – E-mail: info.france@kaeser.com – www.kaeser.com